

د کوچنیانو لپاره
د پښتو لیک
لارښود

ترتیبونکی: عبدالعلي رسول زاده

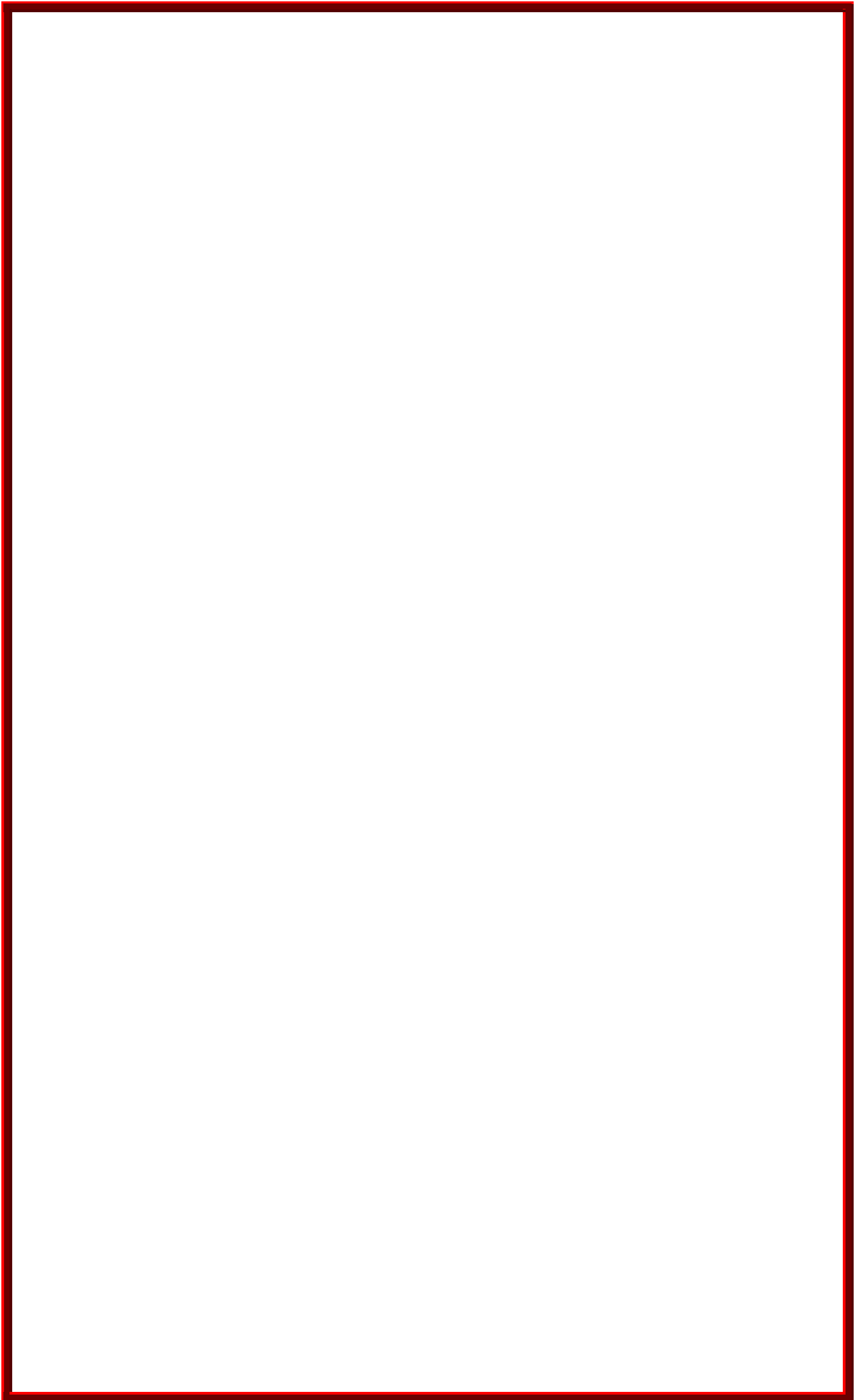

بسم الله الرحمن الرحيم د پښتو ژبې د ليک لارښود

د گران هيواد افغانستان په ښوونځيو کې د پښتو ژبې د تدريس په څنگ کې د پښتو ليک زده کړې ځانگړې ساعتونه درلوده. په ځينو ښوونځيو کې به د ښکلي ليک د زدکړې لپاره ځانگړو ښوونکو کار کاوه چې هغو ته به يې مشاق صاحب ويل. مگر په زيات شمېر ښوونځيو کې به بيا دغه امکانات نه وه او يو عادي ښوونکي به دغه کار مخته وړی. پدې صورت کې به نو د ليک د زده کړې په برخه کې د ښوونځيو تر منځ زيات توپير لیده کېده.

دلته په سويډن کې چې د پښتو ژبې تدريس کېږي د يوې خوا وخت لږ دی او د بلې خوا هغه لږ وخت د ژبې، کلتور او ليک د زدکړې لپاره دی يعنې وخت کفايت نه کوي.

د ۱۹۸۳ ميلادي کال راهيسې ما د سويډن په هيواد کې پښتو ژبو زده کوونکو ته د پښتو ژبې تدريس کړی دی. د ټولو دغو کلونو په جريان کې مې غوښتي دي چې زده کوونکو ته ښکلي ليک ليکل هم ور زده کړم. د دې کار لپاره مې کونښن کړی دی چې که د نورو مشاقانو د کار نمونې او لارښودني پيدا کړم او په کار يې واچوم. د يوې خوا مې داسې مواد لاس ته نه دي راغلي او د بلې خوا دا چې زما زده کوونکو د سويډني ژبې د ليک سره عادت نيولی دی. هغوی ټول توري پر ليکه منبتي ليکي ځکه نو ما د ښکلي ليک د زدکړې د پاره يو ترتيب په نظر کې و نيوی څو زما زده کوونکي پښتو ليک هم د سويډني تورو په ډول پر ليکه منبتي و ليکي. دا ترتيب چې ما د څو کلونو په جريان کې په کار اچولی دی ډېره ښه نتيجه مې په لاس راوړې ده. اوس غواړم چې دغه کار د وړانديز په توگه د کاغذ پر مخ و ليکم. هغه گران همکاران او والدين چې غواړي گټه ترې واخلي کولی سي چې خپل نظر ما ته راکړي څو دا کار تر دې لا نور ښه او پر مخ تللی د ټولو لپاره د گټې اخيستلو وړ و گرزې.

تر مخه مې را په گوته کړه چې ما د يو دغسي کار د لاسته راوړلو لپاره هلي ځلي کړي دي خو کوم څه مې په لاس نه دي راوړي. که چيرې دغه کار تر ما د مخه چا کړی وي د هغو څخه زما د ناخبرۍ له امله بڅښنه غواړم او ډېره مننه ترې کوم.

د پښتو توري او ليک د ليکلو په وخت کې ډېر ډولونه لري. خو که په لومړي سر کې کونښن و سي چې زدکوونکو ته دغه يو ډول ور و ښودل سي نو کله چې يې دغه توري په ښه ډول زده کړه بيا نو کولای سو چې نور ډولونه يې هم ور و ښيو.

د ليکلو په وخت کې دي زده کوونکو ته لار ښودنه وسي چې هميشه د پښتو توري کينې خواته لږ کاره و ليکي.

که څه هم د الفبې د توري به د کیفیت په لحاظ ښکلي نه وي ، خو په راتلونکې کې به زه کونښن و کړم چې تر دې ښه شي .

د لیکلو ترتیب : لومړی زده کوونکي ته د توري نوم اخیستل کېږي . وروسته یې ریغ یا اواز ور ښودل کېږي . د مثال په توګه به د (ت) توری را واخلو :

نوم یې (تې) دئ او ریغ یا اواز یې (ت) دئ . اوس نو زده کوونکی دغه منځ خالي (ت) رنگه کوي او زده کوي چې تر څنګ د رسم نوم یې په نوموړي توري پیل کېږي . وروسته تر هغه ټولي (ت گاني) د هري (ت) تر څنګ په هغه ډول پر خط یا کرښه باندي لیکي . په اخر کې هغه رسم چې ور کول سوئ دئ په رنگه قلمانو رنگه کوي .

امید لرم سربېره پر دې چې که د دغې الفبې د تورو جنسیت (Quality) ښه نه وي بیا هم ستاسي د کوچنیانو د زده کړې لپاره ګټوره وي . زه به په راتلونکې کې کونښن و کړم د تورو جنسیت او د نورو تمرینونو پانې هم جوړې کړم . غوښتنه مې دا ده چې کله کله پانه ګورئ چې نوي توري او تمرینونه پکښي و مومئ .

یوه خبره چې د پاملرني وړ ده هغه ده هغه د عربي ژبې لس توري (ث ، ح ، ذ ، ص ، ض ، ط ، ظ ، ع ، ف او ق) دي . کله چې موږ یو له دغو تورو څخه د کومي کلمې په سر کې را وړو نا چاره یو چې هغه کلمه به عربي وي .

د الفبې توري به په کراره کراره یو په بل پسې په پانه کې کښېښودل سي . پانه تعقیبوی کله کله نوي اصلاحات پکښي راځي چې هغه د لاسه وړ نه کړئ . ستاسي نظریو او انتقادونو ته سترګي پر لاره یم .
په درناوي

عبدالعلي رسول زاده

د مالمو ښار سویډن

www.pashto.se

alirasulzada@hotmail.com

ا ا

لار بنود :

الف (ا) درې ډوله لیکل کیږي او هر وخت پر لیکه (خط) د لوړي خوا څخه په دې ډول لیکل کیږي :

ا

۱- یوازي : (الف) چي یوازي وي د لوړ څخه را پیل کیږي او لیکي ته چي راو

رسیږي ، ختمیږي لکه : ا

۲- د کلمې په پای کي : د کلمې په پای کي د (د، ډ، ذ، ر، ږ، ز، ږ، ژ او و)

ا

سره نښتی نه راځي د نورو تورو سره نښتی لکه :

ا

۳- الف چي مد (آ) ئې پر سروی تل د کلمې په سر کي راځي لکه :

بنوونکي او میندي او پلرونه دي زدکوونکو ته و گوري او لار بنودنه دي ور ته و کړي چي الف د کښتي خوا څخه و نه لیکي . ځکه ځیني زدکوونکي هر چیري چي ئې زړه وي هلته توري پیل کوي . د مثال په توگه (الف) د کتابچې د لیکي (خط) څخه لوړي خوا ته لیکي . چي هغه نو بیا ښکلی نه راځي .

د مشق او تمرین لپاره د دوهمي پاني څخه کار واخلي !

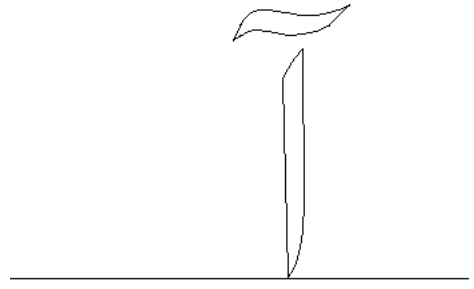
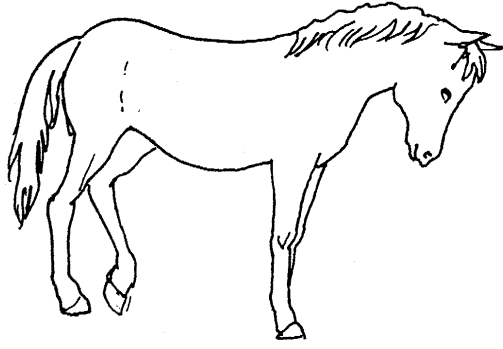

آس

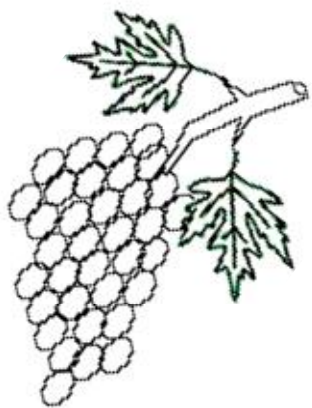

انگور

ب پ ت ث

لارښود:

ب، پ، ت، ث او ث: په کلمو کې په ۴ ځایو کې لیکل کېږي لکه:

۱- یوازي: په کلمه کې په یوازي ډول او پر خط باندي نښتي لیکل کېږي لکه:

ب پ ت ث

۲- د کلمې په سر کې: د کلمې په سر کې د لیکي پر سر د لیکي سره نښتي لیکل

کېږي لکه: ب پ ت ث

۳- د کلمې په منځ کې: د کلمې په منځ کې هم پر لیکه نښتي لیکل کېږي لکه:

ب پ ت ث

۴- د کلمې په پای کې نښتي: دا توري د کلمې په پای کې د کوم بل توري سره

نښتي پر لیکه نښتي لیکل کېږي لکه:

ب پ ت ث

پام وکړئ چې زده کوونکي مو ب... د کیني خوا شروع نه کړي.

د مشق او تمرین لپاره د را تلونکي پاني څخه کار واخلي او وگورئ چې زد کوونکي ئې د بڼې خوا څخه و لیکي نه د کیني خوا څخه.

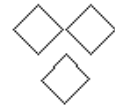
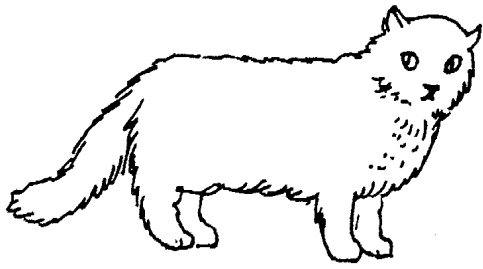

پیشو پیشو پیشو پیشو پیشو پیشو پیشو پیشو پیشو پیشو پیشو

پیشو (پیشو)

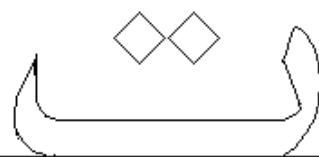
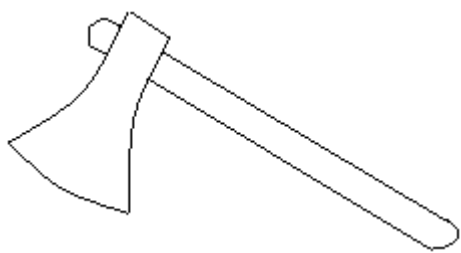

ت ت ت ت ت ت ت ت ت ت ت

تبر

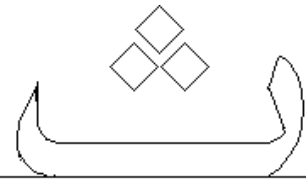
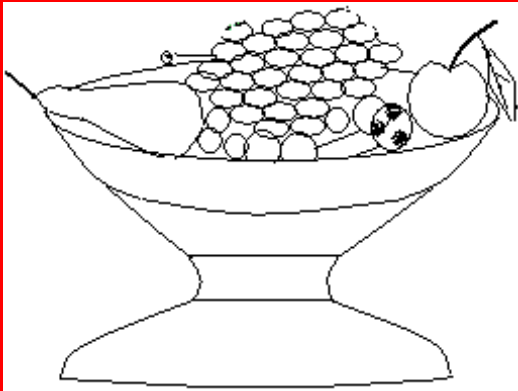

ش

ش

ش

ش

ش

ش

ش

ش

ش

ش

ش

ثمر

ج چ ح خ ڄ

لار ښود :

ج ، چ ، ح ، خ ، ڄ او ځ : په کلمه کې پر ۴ ځايه ليکل کيږي لکه :

۱- **يوازي** : د ليکي څخه پيل کيږي لږ څه لوړ ځي ، بيا ښي خوا ته د ليکي سره موازي ځي خو بيرته ليکي ته را و گرځي ليکه قطع کړي او تر ليکي کښته دوام پيدا کړي لکه : **ج چ ح خ ڄ**

۲- **د کلمې په سر کې** : دا توري د ليکي د سر څخه پيل کيږي يو څه پورته ځي بيا لږ څه مايل ښي خوا ته ځي خو ليکي ته و رسيږي او بيا پر ليکه کښي خوا ته دوام پيدا کوي تر څو د يوه بل توري سره و نښلي لکه : **ج چ ح خ ڄ**

۳- **د کلمې په منځ کې** : د ليکي څخه پيل کيږي ، لږ لوړه ځي او بيا بيرته پر ښي خوا ليکي ته ځان رسوي هلته د يوه بل توري سره نښلي او بيرته کښي خوا ته دوام کوي تر څو د يوه بل توري سره و نښلي لکه : **ج چ ح خ ڄ**

۴- **د کلمې په پای کې د بلي کلمې سره نښتي** : د کلمې په پای کې چي تر مخه يې يو بل توري وړ سره نښتي وي . د ليکي څخه پيل کيږي ، لږ څه لوړ ځي وروسته د ليکي سره موازي ځي تر څو د يوه بل توري سره و نښلي لکه : **ج چ ح خ ڄ**

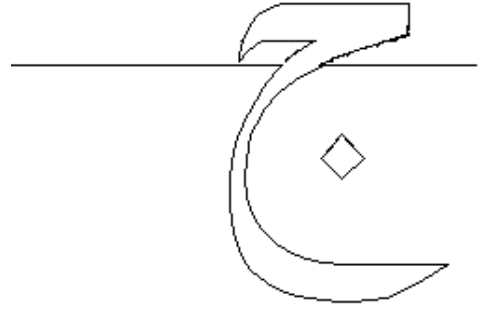
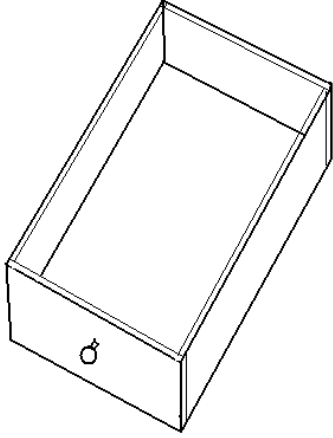

جابه

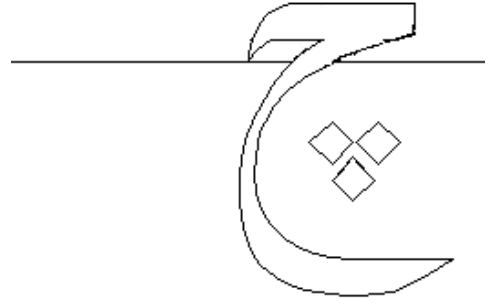

چ

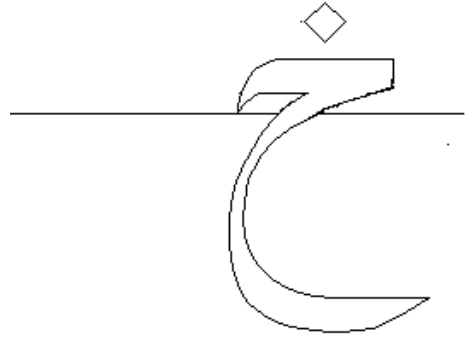
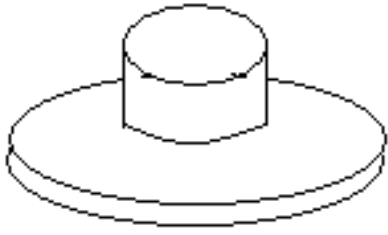

خولی

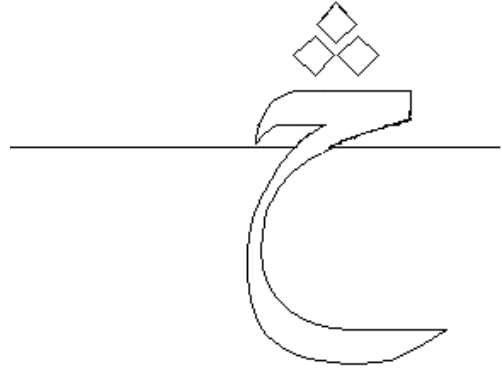
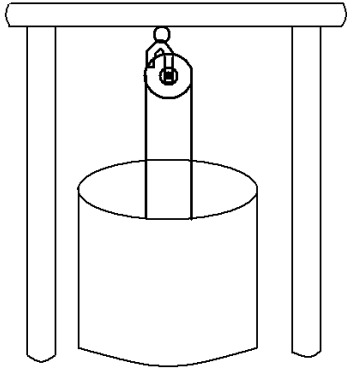

رتیبونکی : عبدالعلی رسول زاده

د د د

لارښود :

د ، د او ذ ۲ ډوله لیکل کیږي :

۱- **یوازي** : پر لیکه باندي د لیکي څخه څه لوړ پیل کیږي ، نسی خوا ته ځي تر څو لیکي ته و رسیږي بیا پر لیکه باندي کیني خوا ته په مناسبه اندازه دوام ور کول کیږي لکه :

د د د

۲- **په پای کي د بل توري سره نښتی** : کونښن وکړئ چي د نښتي (د) دوهمه برخه څه لوړه را پیل سي ، لیکي ته را و رسیږي او بیرته د لیکي څخه څه پورته سي لکه :

د د د

د مشق او تمرین لپاره د را تلونکي پانې څخه کار واخلي !

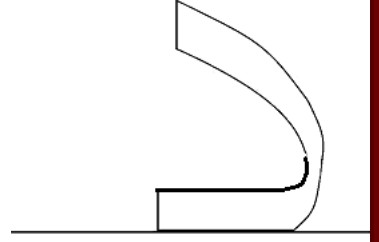
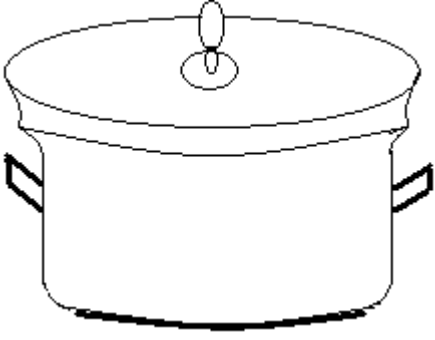

دېڭى

ر ر ز ر ژ

لار بنود :

ر، پ، ز، ژ او ۲ ډوله لیکل کیږي :

۱- یوازي: د (ر، پ، ز، ژ او ۲) سر یو څه را کوږ تر لیکي لږ لوړ او نوره برخه ئې تر

لیکي کښته په لاندي ډول لیکل کیږي لکه: ر ر ز ر ژ

۲- د کلمي په پای کي او د کوم بل توري سره نښتي: په دا ډول لیکل کیږي: د (ر، پ، ز، ژ او ۲) سر لږ څه تر لیکي لوړ او بیا ښی خوا ته لږ کوږوالی لري لکه:

هېر ئې نه کئ چي د (ر، پ، ز، ژ او ۲) سر باید هر وخت تر لیکي لږ پورته وي دلته

به ئې د نمونې په ډول راوړو لکه: ر ر ز ر ژ

نا سم سم
ر ر

د مشق او تمرین لپاره د را تلونکي پاني څخه کار واخلي!

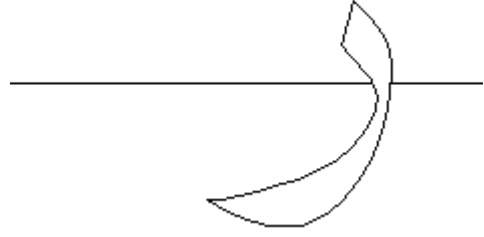
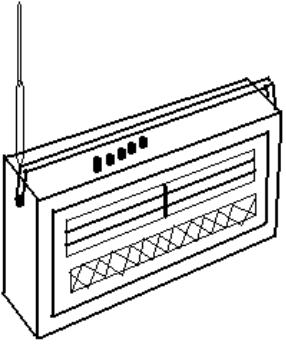

راديو

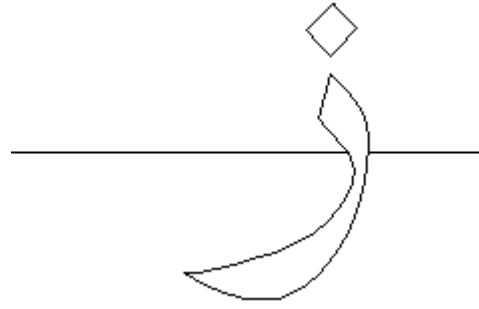
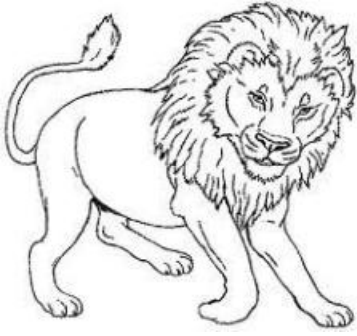

زمري

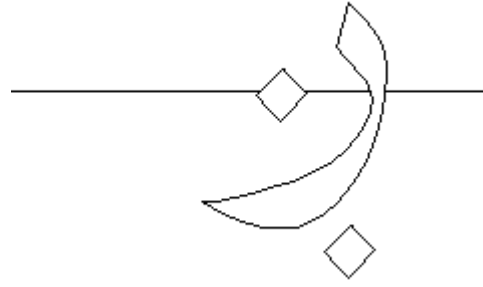
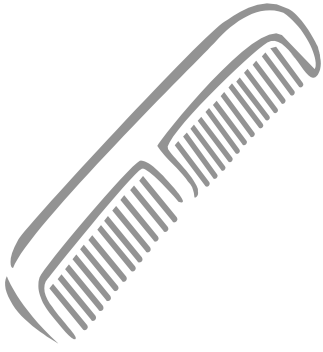

بِسْمِ اللَّهِ الرَّحْمَنِ الرَّحِيمِ

رَبِّهِمْ

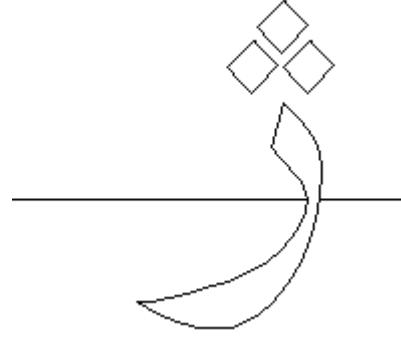
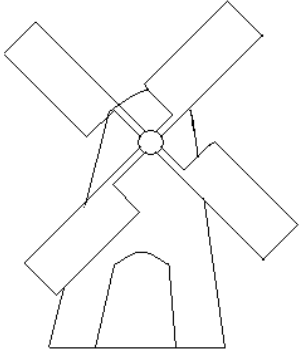

ژرنده

س ش بن

لارنبود :

س ش او بن په کلمه کې په څلورو ځایو کې را ځي لکه :

۱- **یوازي** : دغه درې توري د کرنې (لیکې) پر سر د بنۍ خوا څخه لږ څه لوړ پر لیکه را پیل کېږي ، کله چې لیکې ته را و رسیږي پر لیکه باندي کیني خوا ته لږ ځي او بیا پور ته ځي . بیرته کښته را ځي څو لیکې ته و رسیږي . اوس بیا لکه چې وینی ئې بیرته لږ پورته ځي . اوس کښته لیکې ته را ځي او تر لیکې کښته او د هر توري هغه لویه خانه جوړوي . د لویې خانې ورستی برخه تر لیکې د یوه ملي متر په اندازه لوړېږي لکه :

س ش بن

۲- **د کلمې په سر کې د بل توري سره نښتي** : (س ، ش او بن) د کلمې په سر کې د لیکې پر سر دا سي لیکل کېږي لکه : **س ش بن**

۳- **د کلمې په منځ کې** : (س ، ش او بن) د کلمې په منځ کې د لیکې پر سر په دا سي حال کې چې یو توری ئې تر مخه او بل وروسته ور سره نښتي وي دا سي لیکل کېږي لکه : **س ش بن**

۴- **د کلمې په پای کې چې تر مخه ئې بل توری نښتي وي** : (س ، ش او بن) د کلمې په پای کې د لیکې پر سر دا سي لیکل کېږي لکه :

س ش بن

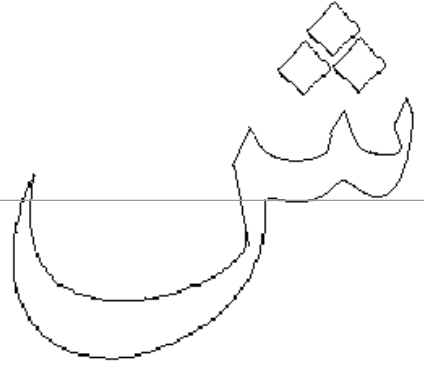

ش ش ش ش ش ش ش ش ش ش ش

شوناي



بِسْ

بِسْ
بِسْ
بِسْ
بِسْ
بِسْ
بِسْ
بِسْ
بِسْ
بِسْ
بِسْ
بِسْ

بِسْخَه

ص ض

لارښود :

(ص او ض) په کلمو کې ۴ ډوله لیکل کېږي لکه:

۱- یوازي: (ص او ض) په کلمه کې په یوازي ډول داسې لیکل کېږي چې د لیکي د سر څخه شروع سي په مایل ډول لږ لوړ نښه خوا ته ځي بیرته را خمیږي خو لیکي ته و رسیږي او وروسته پر لیکه دوام کوي کله چې خپل د شروع ځای ته و رسیږي تر هغه لږ څه تېر سي د لیکي څخه بیرته لږ پورته سي او بیرته تر لیکي را کښته کېږي لکه:

ص ض

۲- د کلمې په سر کې: د کلمې په سر کې داسې لیکل کېږي لکه:

ص ض

۳- د کلمې په منځ کې لکه:

ص ض

۴- د کلمې په پای کې منبتي لکه:

ص ض

د (ص او ض) د لیکلو په وخت کې پام کوئ چې (ص او ض) دغه دوهمه ځانه هېره نه کئ. د مثال په توګه:

سم

ناسم

ضد

ضد

د مشق او تمرین لپاره د راتلونکي پانې څخه کار واخلي!

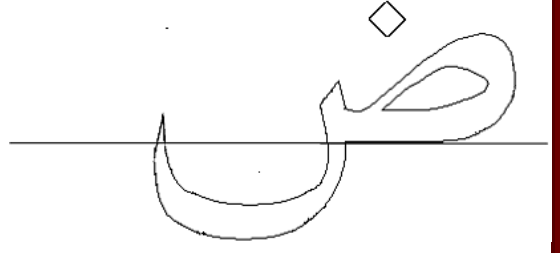

ضابطہ

ضابط

ط ظ

لارښود نه:

(ط او ظ) ۴ ډوله ليکل کيږي لکه:

۱- **يوازي:** (ط او ظ) په دا ډول يوازي ليکل کيږي چي لومړی د ليکي د سر څخه پيل کوو، بنی خوا ته يوه اندازه ځو او بيا يې کرار کرار بيرته د ليکي و خوا ته را څموو تر څو ليکي ته را و رسيږي او بيا د ليکي پر سر باندي دوام ور کوو تر څو بيرته د لومړني پيل د ځای سره و نښلي اوس نو د لوړي خوا څخه ئې هغه الف پر ليکو تر څو نښتي ځای ته ئې را و رسيږي لکه: ط

۲- **د کلمې په سر کي:** (ط او ظ) پر ليکه باندي داسي ليکل کيږي چي لومړی د ليکي د سر څخه پيل کوو، بنی خوا ته يوه اندازه ځو او بيا يې کرار کرار بيرته د ليکي و خوا ته را څموو تر څو ليکي ته و رسيږي او بيا د ليکي پر سر باندي دوام ور کوو تر څو د يوه بل توري سره و نښلي لکه: ط

۳- **د کلمې په منځ کي:** (ط او ظ) د کلمې په منځ کي داسي ليکل کيږي چي لومړی د ليکي د سر څخه پيل کوو، بنی خوا ته يوه اندازه ځو او بيا يې کرار کرار بيرته د ليکي و خوا ته را څموو تر څو د يوه بل توري سره و نښلي او بيا د ليکي پر سر باندي دوام ور کوو تر څو د يوه بل توري سره و نښلي لکه: ط

۴- **د کلمې په پای کي د بل توري سره نښتي:** (ط، ظ) لکه: ط

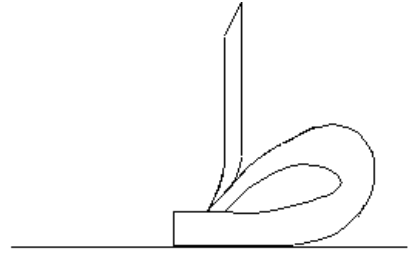
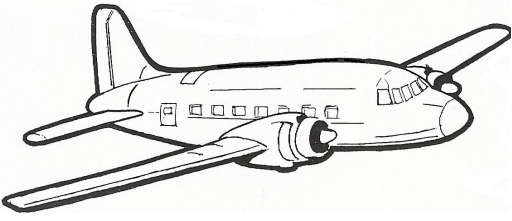

پ پ پ پ پ پ پ پ پ پ پ پ پ پ پ پ

طیاره

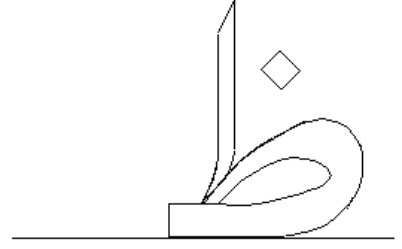

ظ ظ ظ ظ ظ ظ ظ ظ ظ ظ ظ ظ ظ ظ ظ ظ

ظاهر